

# SOLIDWORKS Webセミナー

参加費  
無料

以下のソリューションからお好きなものを選んでご参加いただけます。

## 【体験型】設計者CAEオンライン体験会

7/22(金) 13:00~14:30

CAEを行う際に悩むことの多い、材料/拘束/荷重/メッシュの違いが解析結果に及ぼす影響について、実際に画面を操作していただきながら解説します。

体験その1 基本的な設定

体験その2 材料の 

体験その3 拘束の 

体験その4 荷重の 

体験その5 メッシュの 

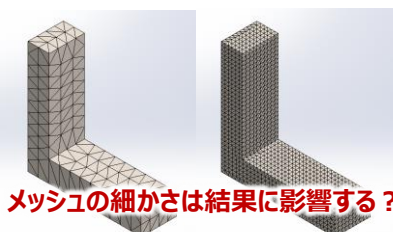
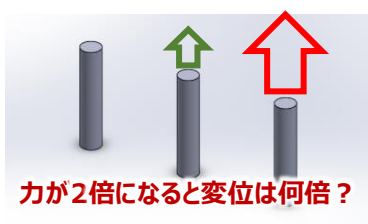
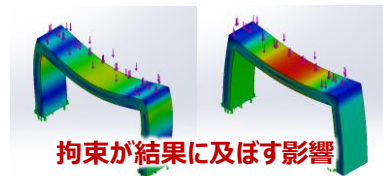
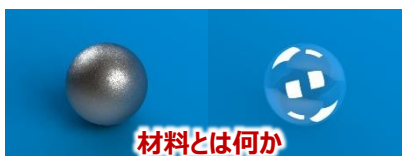

## 【体験型】設計データ管理オンライン体験会

7/27(水) 13:00~14:30

製品情報を管理してデータ再利用率の向上、ワークフローを設定した処理自動化等が実現できるSOLIDWORKS PDMの操作を実際に体験していただきながら解説します。

体験その1 所有権によるアクセス制御

体験その2 高度な検索機能

体験その3 承認依頼と承認作業

体験その4 管理設定

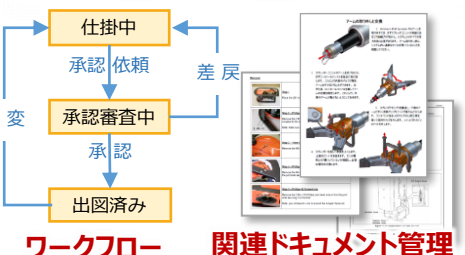
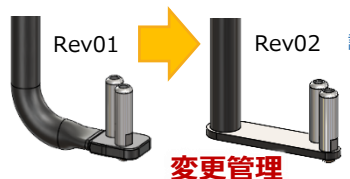

①会社名、②部署名、③氏名、④メールアドレス、⑤電話番号、⑥住所、  
⑥ウェビナー名/受講日(複数受講可)を明記の上、下記お問い合わせ先へお申し込みください。  
株式会社モアソンジャパン Webセミナー担当

E-mail : [sales-portal@morson.jp](mailto:sales-portal@morson.jp)

- ・お申込みいただきましたお客様へはメールにて参加方法をご案内いたします。
- ・視聴用の端末とインターネット環境が必要です。
- ・視聴型および体験型の講師画面はZoomで配信いたします。
- ・体験会はGoToMyPCを使用して、弊社が準備した端末にリモートでログインしていただきます。ご参加の場合は、PC2台またはデュアルモニター環境をご準備ください。
- ・体験システムへのログイン方法に関しましては、開催30分前にご招待メールを送信いたします。
- ・本セミナーは、SOLIDWORKS商用版利用者もしくは導入検討頂けるお客様向けセミナーです。

お申し込み方法

# SOLIDWORKS Webセミナー

参加費  
無料

以下のソリューションからお好きなものを選んでご参加いただけます。

## 【視聴型】治具・設計業務効率化

7/6(水) 13:30~14:30

治具・設備設計の業務プロセスと抱える課題の解決方法を、実際のデモを交えてご紹介いたします。



SOLIDWORKS革新技術  
主要3DCADデータを直接読み込み  
『3D Interconnect』

治具・設備設計が  
さらに快適に！

コスト削減、リードタイム短縮、品質向上の実現

トポロジー最適化機能で新しい設計を実現  
『SOLIDWORKS Simulation』

次世代3D CADデータライブラリ  
『ミスミ製 RAPiD Design』

※「RAPiD Design」「meviy」は株式会社ミスミ様の登録商標です。



デジタル部品調達Webサービス  
『ミスミ製 meviy』

3D CADデータのアップロードで簡単見積もり⇒発注  
※「RAPiD Design」「meviy」は株式会社ミスミ様の登録商標です。

## 【視聴型】検査ドキュメント作成ソリューション 7/6(水) 15:30~16:30

検査表作成の業務プロセスで抱える課題の解決策としてInspectionをご紹介いたします。

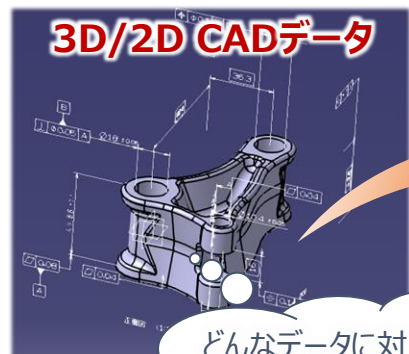

3D/2D CADデータ

どんなデータに対応してる？  
検査用図面のバルーン付けが  
出来る？



用途や提出先に応じた  
検査表が作成出来る？

検査表作成業務のプロセス改革  
『Inspection』

お申込み方法

先頭 1ページ目をご参照ください

 TOYOTA SYSTEMS

**MORSON**

株式会社モアソンジャパン

Mail: [sales-portal@morson.jp](mailto:sales-portal@morson.jp)

Tel : 054-280-1900

URL: <https://www.morson.jp/>





# SOLIDWORKS Webセミナー

参加費  
無料

以下のソリューションからお好きなものを選んでご参加いただけます。

## 【視聴型】設計者CAE活用ソリューション

7/13(水) 13:30~14:30

設計者CAE活用の業務課題と活用による効率化について、実際のデモを交えてご紹介いたします。

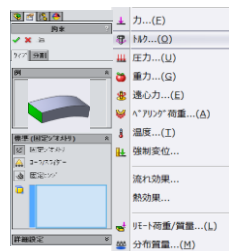
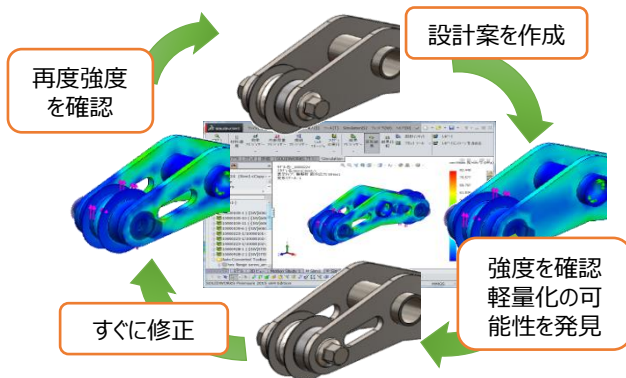

複数の解析結果を→  
同時に比較可能

←解析未経験者でも  
視覚的に解りやすい  
インターフェース

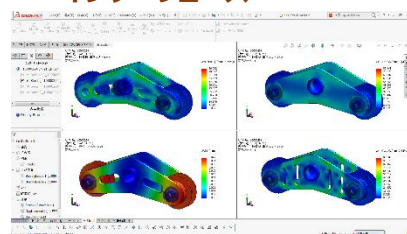

## 【視聴型】樹脂流動解析活用セミナー

7/13(水) 15:30~16:30

樹脂流動解析の活用についてご紹介いたします。また、実際のデモも御覧いただけます。

樹脂部品で発生する  
手戻りの80%は、  
設計段階の形状が原因

樹脂製品の  
プロセス改革

『Simulation  
Plastics』

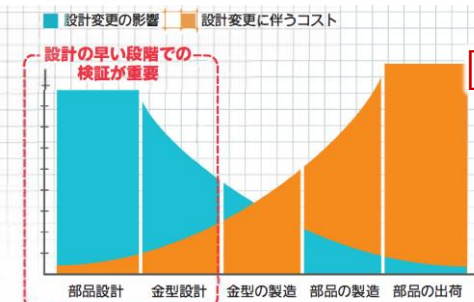

金型の修正はコストと時間の  
大きな損失

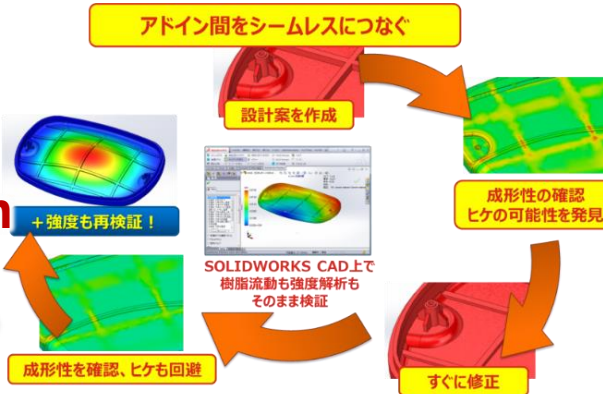

ショートショット、ウエルドライン、  
エアトラップ、ヒケといった問題  
見える化し、設計段階で改善

お申込み方法

先頭 1ページ目をご参照ください

 TOYOTA SYSTEMS

**MORSON**

株式会社 モアソンジャパン

Mail: [sales-portal@morson.jp](mailto:sales-portal@morson.jp)

Tel : 054-280-1900

URL: <https://www.morson.jp/>



# SOLIDWORKS Webセミナー

参加費  
無料

以下のソリューションからお好きなものを選んでご参加いただけます。

## 【視聴型】技術文章作成ソリューション

7/20(水) 13:30~14:30

技術文章作成の業務プロセスで抱える課題の解決策として  
Composerをご紹介します。

### CAD 3次元CAD資産

SOLIDWORKS  
その他3D CAD・  
中間フォーマット  
Creo・Inventor  
STEP・IGES

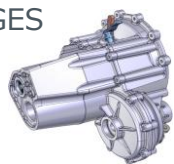

### 技術文章作成のプロセス改革

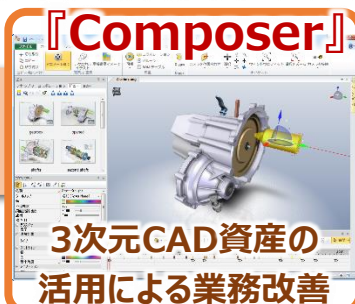

3次元CAD資産の  
活用による業務改善

### 技術文章

NEW

イラスト作成

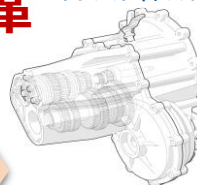

- ・注目箇所の透過
- ・拡大・断面図作成
- ・インタラクティブなアニメーション

画像による  
作業指示

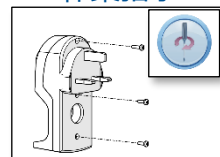

- ・MS Officeへ埋め込み
- ・HTML出力 等

## 【視聴型】設計データ管理による業務効率化 7/20(水) 15:30~16:30

製品情報を管理してデータ再利用率の向上、ワークフローを設定した処理自動化等が実現できる  
SOLIDWORKS PDMの実際の操作デモを交えてご紹介いたします。

### チーム設計



製品情報管理  
データ検索

部品番号:	C-02675
部品名称:	GRIPPER
材質:	SS400
仕上げ:	アルマイト

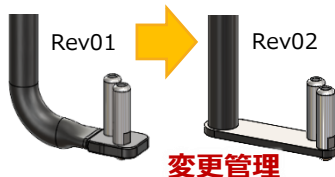

変更管理



ワークフロー

関連ドキュメント管理

お申込み方法

先頭 1ページ目をご参照ください

TOYOTA SYSTEMS

MORSON

株式会社 モアソンジャパン

Mail: [sales-portal@morson.jp](mailto:sales-portal@morson.jp)

Tel : 054-280-1900

URL: <https://www.morson.jp/>

